



チェアキャブ リフタータイプ

車いすのままラクラク乗り降り。

ハイルーフ	
V-G <2WD>280.3万円	V <2WD>269.3万円
<4WD>305.3万円	<4WD>294.3万円

簡単なボタン操作だけで昇降する全自動リフターを装備。
車いすの方も、介助される方も
安心してご使用いただけます。

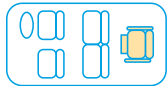

6人乗り



PHOTO:ハイルーフ チェアキャブ「リフタータイプ」 V-G (2WD)。
ボディカラーはホワイトパール(3P) (#QX1・特別塗装色) オプション装着車、自操式車いすは参考例。

全自動リフター操作方法~ボタン操作だけで昇降、スライドができます~ (リフター揚力は170kg)

※オーテック扱いオプションの車いす固定装置(電動式)、専用車いす固定装置(ワンタッチ式)装着車はリフター揚力160kgとなります。



カールコードリモコン(リフターカバー部)又はワイヤレスリモコン(オーテック扱いオプション)を操作し、リフターが停止するまで下降させます。車いすをプラットフォームにのせて、ブレーキを確実にロックし、固定装置で固定。更にフラッパーをロックしてからシートベルトをしめます。



カールコードリモコン(リフターカバー部)又はワイヤレスリモコン(オーテック扱いオプション)を操作し、リフターが停止するまで上昇させます。



リフターが上昇しきったら、一度、リモコンスイッチから手をはなし、再度スイッチを操作してプラットフォームを車内へスライドさせます。

※写真は乗車時を再現しています。降車時はこの逆の操作となります。安全のため、リフターの操作は介助者が行ってください。

カールコードリモコン(標準装備)



リフター操作時に使用するカールコードリモコンです。(リフターカバー部に装着)

室内



室内高は余裕の1305mm。
・セカンドシートはスライド・脱着ができます。
※車いすの方のシートベルトは2点式となります。

電動式スライドステップ(オーテック扱いオプション)



左側又は左右セットにてスライドドア下に装着することができます。
※右側のみのご注文はお受けできません。
※電動式スライドステップの詳細はP14をご覧ください。

ワイヤレスリモコン(オーテック扱いオプション)



リフターを操作するリモコンです。

セカンドベンチシート(オーテック扱いオプション)



シートに段差がないため、中央席も快適です。
※シートの脱着、分割スライド、分割リクライニングはできません。

助手席スライドアップシート(オーテック扱いオプション)



助手席スライドアップシートを装着することができます。
※助手席スライドアップシートの詳細はP6~7をご覧ください。

車いす固定装置(標準装備)



車いすの前後4ヶ所にフックを掛け、固定ベルトで締めつけます。しっかりと車いすを固定できる汎用性の高い固定装置です。

車いす固定装置(電動式)(オーテック扱いオプション)

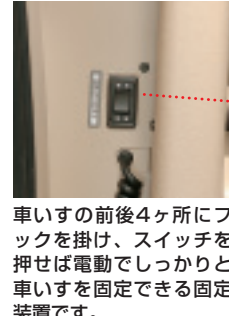

車いすの前後4ヶ所にフックを掛け、スイッチを押せば電動でしっかりと車いすを固定できる固定装置です。

写真は撮影用です。通常はフラッパーをセットしてご使用ください。

専用車いす固定装置(ワンタッチ式) / リフター専用車いす(車いす固定装置(ワンタッチ式)とセットでオーテック扱いオプション)

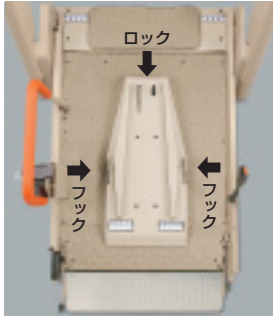

リフター専用車いす(介助式)

＜専用車いす固定方法＞



車いすのロックは、シート後部のレバーを引くと解除されます。



専用車いすは、プラットホームの所定位置に押し込むだけでワンタッチで固定できます。(ベルトを使つての固定作業は不要)

＜シート座面上下調節機能＞

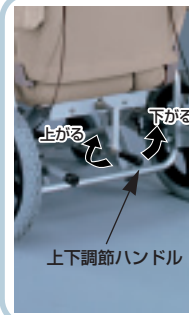

- 上下調節ハンドルを回すことにより専用車いすの座面の高さを変えることができます。
- 専用シートの採用により長時間乗っても疲れません。
- リクライニングが可能です。

リフター専用車いす(介助式) 諸元

各部寸法	主な機能
全長(通常時/リクライニング時) 1095/1170mm	<ul style="list-style-type: none"> ・座面高: 上下調節式 ・アームレスト: 可倒式 ・シートバック: リクライニング式 ・リクライニング角度: 29°
全幅 675mm	
全高(最高時/最低時) 1100/980mm	
座面奥行き 420mm	
座面幅 465mm	
座面高さ(最高時/最低時) 460/340mm	
総重量 28kg	

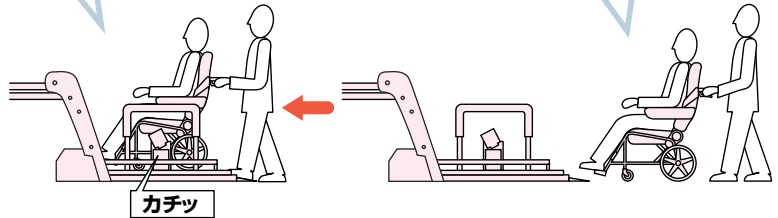

※専用車いす以外の車いすの場合は、付属のベルト式固定装置(標準装備品と同一)で固定します。

二面図

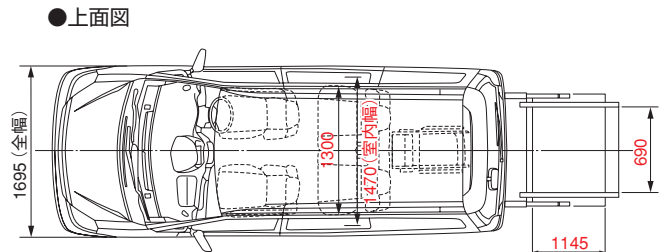
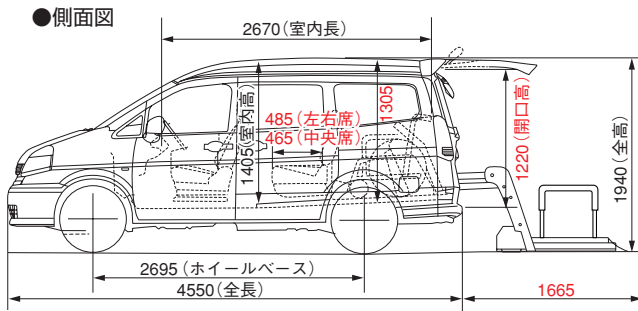

※イラストはハイルーフV-G
※各寸法値はメーカー設計値であり参考値です。(単位: mm)

ご検討にあたってご留意いただきたい点

- リフターに車いすを乗せる時
 - ◎お客様のお使いになる車いすの寸法を、ご確認ください。
 - お客様が現在使用されている車いすがプラットホーム内に納まり、フラッパーがロックできる寸法がご確認ください。
- リフターを上昇させ、室内に車いすを入れる時
 - ◎お客様が車いすに乗った状態での頭までの高さを、ご確認ください。
 - バックドア開口部の高さは1220mmです。頭をぶつけないで通過できるかご確認ください。
 - 室内の高さは1305mmです。乗車中に頭をぶつけないかご確認ください。(座面の高さが400mm以下の車いすをお勧めします)
 - リフター操作の際は、車いすのブレーキを必ずロックして、プラットホーム上のフラッパーをセットしていることを確認してください。
 - 安全のため各操作は介助者が確実に行ってください。
 - オーテック扱いオプションの「電動式スライドステップ」は、地面との距離が近くなっているため、緑石や段差の大きな場所や不整地路等では、路面等と干渉する場合があります。あらかじめ、ご承知おきください。

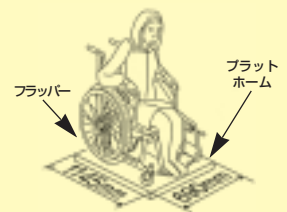

●価格にはスペアタイヤ、標準工具が含まれます。●ホワイトパール(3P)(<#QX1・特別塗装色>)は3.0万円高、ジャンボシルバー(TM) / スパークリングシルバー(M)(<#11A・特別塗装色>)は3.7万円高となります。●寒冷地仕様は、4WDが1.6万円高、2WDはフロントビスカスLSDとセットオプションとなるため4.6万円高となります。●保険料、税金(含む消費税)、登録に伴う費用等は別途申し受けます。●価格はメーカー希望小売価格です。価格は販売会社が独自に決めておりますので、それぞれの販売会社にお問い合わせください。(3P)は3コートパール、(TM)はチタンメタリック、(M)はメタリックの略です。●印刷インキの性質上、実際の塗色とは異なって見える場合があります。



チェアキャブ スロープタイプ

いつもいっしょに乗り降りできる。

ハイルーフ		
V-Gナビパッケージ 〈2WD〉337.5万円 〈4WD〉362.5万円	V-G 〈2WD〉316.5万円 〈4WD〉341.5万円	V 〈2WD〉305.5万円 〈4WD〉330.5万円

ニールダウン機構によりスロープの傾斜が緩やかになります。スロープも全自動ですので車いすでの乗り降りもスムーズに行えます。

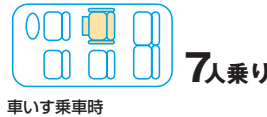
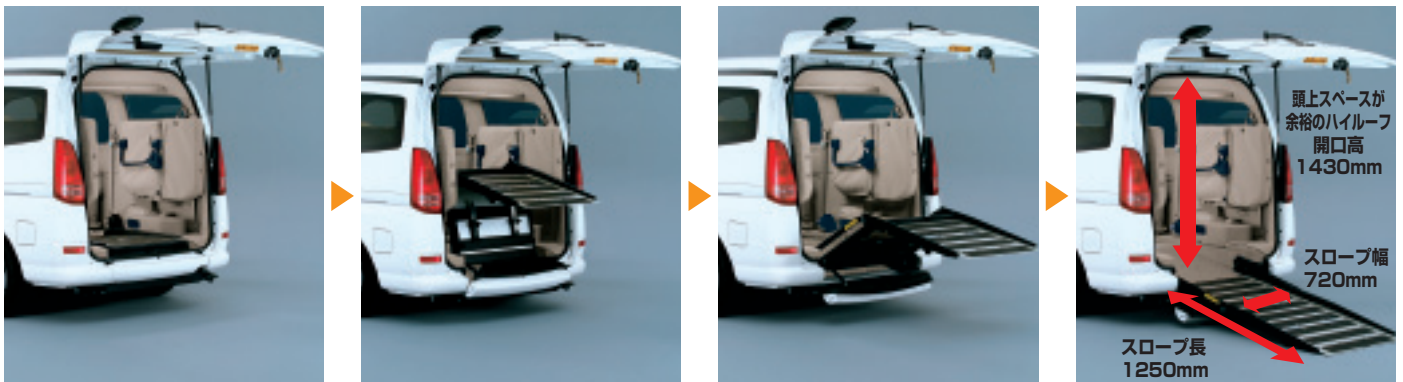

PHOTO:ハイルーフチェアキャブ「スロープタイプ」 V-G(2WD)。ボディカラーはホワイト(≠QM1)。オプション装着車。自操式車いすは参考例。

全自動スロープ操作方法

スロープ耐荷重 200kg



⚠ 操作を行う前には必ずギアがPレンジに入っている事を確認してください。
バックドアを開け、サードシートをはね上げた後、周囲の安全を十分確認し、操作スイッチ(車両後部左側スイッチ)又はワイヤレスリモコンを操作して後部車高を低下させスロープを展開します。
*スロープは床面に格納されるため、ラゲッジが有効に使えます。

スロープが完全に展開された事を確認してください。(下がりきると自動停止します)

ニールダウン機構 (車高低下装置)

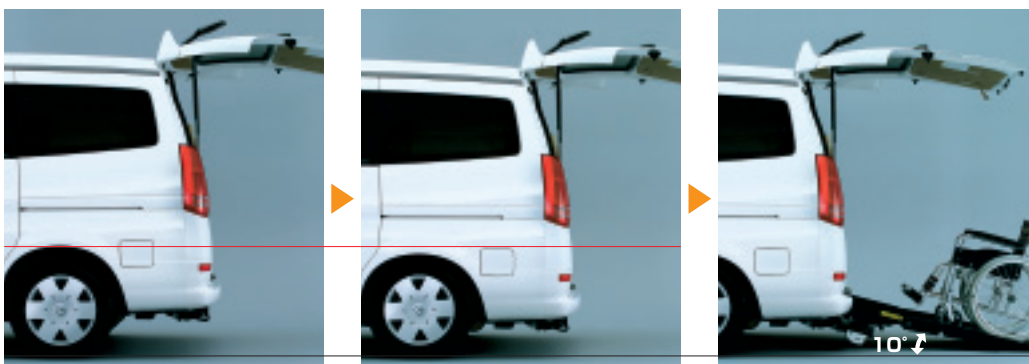

油圧で後部車高が約70mm下がります。ワイヤレスリモコンで簡単操作。車いすを押してのスロープによる乗り降りがスムーズに行えます。(写真はニールダウン〈車高低下〉の状態を表しています)

操作スイッチ



ワイヤレスリモコン (標準装備)



⚠ ご検討にあたってご留意いただきたい点

- 乗車可能な車いすの寸法は幅660mm、長さ1120mmまでとなります。
- スロープで乗り降りされる際には、必ず車いすの方の後方に介助の方についてください。(車いすが転倒する危険性があります)
- チェアキャブ「スロープタイプ」の室内高は1415mm(パノラマルーフ装着車は1390mm)、バックドア開口部は1430mmありますが、頭上高には充分ご注意ください。
- スロープ出し入れの際には、車両後方及び車内に障害物がないか充分にご確認ください。(思わぬ事故につながる可能性があります)

- セレナチェアキャブ「スロープタイプ」には、「パンク修理剤」が標準装備されております。「スペアタイヤ」は標準装備されておりません。
- 「スペアタイヤ」が必要な場合には、オーテック扱いオプションの「スペアタイヤ」をお選びください。但し、この場合は、セカンドシート右側の補助席が装備されません。(車いすが乗らない場合の定員が6名)



車いす固定装置〈販売会社取付となります〉



車いすの前後4ヶ所にフックを掛け、固定ベルトで締めつけます。しっかりと車いすを固定できる汎用性の高い固定装置です。

※乗車可能な車いすの寸法は幅660mm、長さ1120mmまでとなります。

室内



※全席フルフラットになりません。
※この状態では走行しないでください。

車いす乗車時

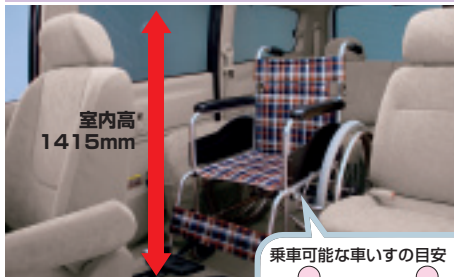

室内高
1415mm

乗車可能な車いすの目安

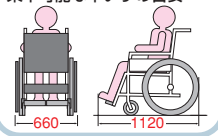

車いす乗員がいない場合は、補助席を使って7名乗車が可能です。(オーテック扱いオプションでスペアタイヤを装着した場合、補助席は装備されません)

補助席



スペアタイヤ (オーテック扱いオプション)



応急用スペアタイヤです。

電動式スライドステップ (オーテック扱いオプション)



乗り降りの負担を軽減する電動式スライドステップ(左側のみ)を装着することができます。
※チェアキャブ「スロープタイプ」には電動式スライドステップ左右セットの設定はございません。
※電動式スライドステップの詳細はP14をご覧ください。

助手席スライドアップシート (オーテック扱いオプション)



助手席スライドアップシートを装着することができます。
※助手席スライドアップシートの詳細はP6~7をご覧ください。

電動ウインチ(オーテック扱いオプション)



前側操作スイッチ

車いすの乗降時に介助の方の負担を軽減する電動ウインチです。
※電動ウインチを装着した場合でも、介助者は必ず車いすをささえてください。
※車いす固定装置は販売会社取付となります。

■二面図

●側面図

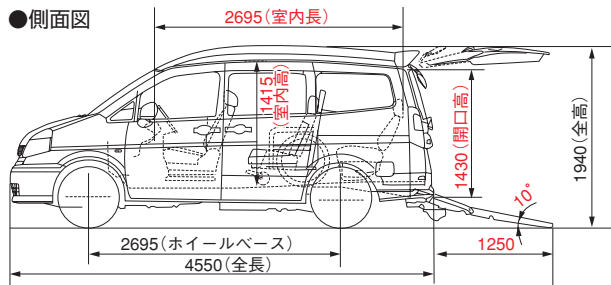

※イラストはハイルーフV-G ※各寸法値はメーカー設計値であり参考値です。(単位: mm)

●上面図

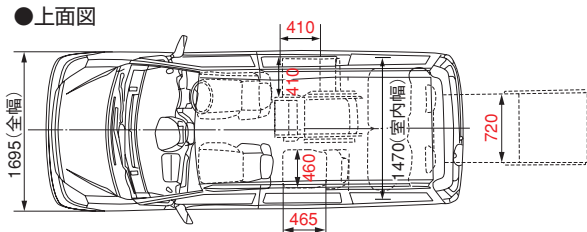

⚠️ ご検討にあたってご留意いただきたい点

- 安全のため各操作は介助者が確実に行ってください。
- 車高降下前に、車両周辺に人や障害物のないことを十分に確認してください。
- 介助者の力が弱い場合、乗り降りが困難となります。
- オーテック扱いオプションの「電動式スライドステップ」は、地面との距離が近くなっているため、縁石や段差の大きな場所や不整地路等では、路面等と干渉する場合があります。あらかじめ、ご承知おきください。

●価格にはスペアタイヤ、標準工具が含まれます。●ホワイトパール(3P)〈#QX1・特別塗装色〉は3.0万円高、ジャンパシルバー(TM)／スパークリングシルバー(M)〈#11A・特別塗装色〉は3.7万円高となります。●寒冷地仕様は、4WDが1.6万円高、2WDはフロントビスカスLSDとセットオプションとなるため4.6万円高となります。●保険料、税金(含む消費税)、登録に伴う費用等は別途申し受けます。●価格はメーカー希望小売価格です。価格は販売会社が独自に決めておりますので、それぞれの販売会社にお問い合わせください。(3P)は3コートパール、(TM)はチタンメタリック、(M)はメタリックの略です。●印刷インキの性質上、実際の塗色とは異なって見える場合があります。

■チェアキャブ リフタータイプ/スロープタイプ主要装備

チェアキャブ専用装備
 標準装備
 メーカーオプション(ご注文時に申し受けます)
 オートテック扱いオプション(ご注文時に申し受けます)
 オートテック扱いディーラーオプション

全車標準装備	車種	チェアキャブ					メーカーオプション・ オートテック扱い オプション 希望小売価格 (円)
		リフタータイプ		スロープタイプ			
		V-G	V	VGナビパッケージ	V-G	V	
		6人乗り(車いす乗員含む)		7人乗り(車いす乗員含む)			
		ハイルーフ		ハイルーフ			
		QR20DE (NEO)		QR20DE (NEO)			
		2WD/4WD		2WD/4WD			
■視界							
●サイドガラスフリップアウト	ブライバシーガラス(UVカット断熱機能付、スライドドア・リアサイド・バックドア)	<input type="checkbox"/>	<input type="checkbox"/>	<input type="checkbox"/>	<input type="checkbox"/>	<input type="checkbox"/>	
●熱線リヤウインドウ(タイマー付)	電動格納式リモコンカラードドアミラー	<input type="checkbox"/>	<input type="checkbox"/>	<input type="checkbox"/>	<input type="checkbox"/>	<input type="checkbox"/>	
●ハロゲンヘッドランプ	フロント無段階かつワイパー	<input type="checkbox"/>	<input type="checkbox"/>	<input type="checkbox"/>	<input type="checkbox"/>	<input type="checkbox"/>	
●UVカットガラス(フロント)	リヤ間けつワイパー	<input type="checkbox"/>	<input type="checkbox"/>	<input type="checkbox"/>	<input type="checkbox"/>	<input type="checkbox"/>	
●UVカット断熱グリーンガラス(フロントドア)	リヤアンダーミラー	<input type="checkbox"/>	<input type="checkbox"/>	<input type="checkbox"/>	<input type="checkbox"/>	<input type="checkbox"/>	
●防眩式ルームミラー ●広角ドアミラー	キセノンヘッドランプ(ヘッドランプレベライザー付)＋フロントバンパー・格納式ハロゲンフォグランプ	<input type="checkbox"/>	<input type="checkbox"/>	<input type="checkbox"/>	<input type="checkbox"/>	<input type="checkbox"/>	75,000
■運転席まわり							
●集中ドアロック ●フロントドア大型ポケット ●フェ	チルトステアリング	<input type="checkbox"/>	<input type="checkbox"/>	<input type="checkbox"/>	<input type="checkbox"/>	<input type="checkbox"/>	
●エルフィラーリッドオープナー ●抗菌仕様(ステア	ウレタン4本スポークステアリング	<input type="checkbox"/>	<input type="checkbox"/>	<input type="checkbox"/>	<input type="checkbox"/>	<input type="checkbox"/>	
●ング、シフトノブ) ●パワーステアリング ●フロント	本革巻4本スポークステアリング	<input type="checkbox"/>	<input type="checkbox"/>	<input type="checkbox"/>	<input type="checkbox"/>	<input type="checkbox"/>	
●ドアミニポケット ●運転席インストポケット ●3モ	リモートコントロールエントリーシステム(作動確認機能付)	<input type="checkbox"/>	<input type="checkbox"/>	<input type="checkbox"/>	<input type="checkbox"/>	<input type="checkbox"/>	
●ド液晶オド・トリップメーター付コンビメーター ●シ	インテリジェントキー(運転席・助手席・バックドア感知、作動確認機能付、キー2セット)	<input type="checkbox"/>	<input type="checkbox"/>	<input type="checkbox"/>	<input type="checkbox"/>	<input type="checkbox"/>	
●フトポジションインジケター ●キー抜き忘れ警報	運転席パニティミラー	<input type="checkbox"/>	<input type="checkbox"/>	<input type="checkbox"/>	<input type="checkbox"/>	<input type="checkbox"/>	
●ヘッドランプ消し忘れ警報 ●燃料残量警告灯 ●フロ	助手席パニティミラー	<input type="checkbox"/>	<input type="checkbox"/>	<input type="checkbox"/>	<input type="checkbox"/>	<input type="checkbox"/>	
●ント昇降グリッ ●半ドア警告灯 ●マップランプ(ド	パワーウインドウ(フロントドア、スライドドア)	<input type="checkbox"/>	<input type="checkbox"/>	<input type="checkbox"/>	<input type="checkbox"/>	<input type="checkbox"/>	
●ア運動) ●足踏み式パーキングブレーキ(フットリリ	防水タイプ、運転席はワンタッチ、キーオフ後作動、挟み込み防止機構付)	<input type="checkbox"/>	<input type="checkbox"/>	<input type="checkbox"/>	<input type="checkbox"/>	<input type="checkbox"/>	
●ス式) ●フットレスト ●灰皿照明	センターポケット	<input type="checkbox"/>	<input type="checkbox"/>	<input type="checkbox"/>	<input type="checkbox"/>	<input type="checkbox"/>	
■空調							
●クリーンフィルター	オゾンセーフフルオートエアコン＋リヤオートクーラー&リングダイヤル式ヒーターコントロール	<input type="checkbox"/>	<input type="checkbox"/>	<input type="checkbox"/>	<input type="checkbox"/>	<input type="checkbox"/>	
	リヤヒーター	<input type="checkbox"/>	<input type="checkbox"/>	<input type="checkbox"/>	<input type="checkbox"/>	<input type="checkbox"/>	
■オーディオ							
●ガラスアンテナ	MD・CD一体AMFM電子チューナーラジオ(デジタル時計組み込み、120W、	<input type="checkbox"/>	<input type="checkbox"/>	<input type="checkbox"/>	<input type="checkbox"/>	<input type="checkbox"/>	
●4スピーカー	FMダイバーシティ、MD・CDオートチェンジャー対応機能付)	<input type="checkbox"/>	<input type="checkbox"/>	<input type="checkbox"/>	<input type="checkbox"/>	<input type="checkbox"/>	
	TVナビゲーションシステム(DVD方式、7インチワイド液晶モニター・VICS・FM修正機能、TVチューナー)	<input type="checkbox"/>	<input type="checkbox"/>	<input type="checkbox"/>	<input type="checkbox"/>	<input type="checkbox"/>	
	ビデオ端子	<input type="checkbox"/>	<input type="checkbox"/>	<input type="checkbox"/>	<input type="checkbox"/>	<input type="checkbox"/>	
■インテリア							
●キー運動室内照明システム	フロントセンターテーブル	<input type="checkbox"/>	<input type="checkbox"/>	<input type="checkbox"/>	<input type="checkbox"/>	<input type="checkbox"/>	
●セカンドシートパーソナルランプ&サードシートル	サイドトリム	<input type="checkbox"/>	<input type="checkbox"/>	<input type="checkbox"/>	<input type="checkbox"/>	<input type="checkbox"/>	
●ランプ(注8)	フロント	<input type="checkbox"/>	<input type="checkbox"/>	<input type="checkbox"/>	<input type="checkbox"/>	<input type="checkbox"/>	
●ラゲッジルームランプ	セカンド	<input type="checkbox"/>	<input type="checkbox"/>	<input type="checkbox"/>	<input type="checkbox"/>	<input type="checkbox"/>	
●グローブボックス	サイド	<input type="checkbox"/>	<input type="checkbox"/>	<input type="checkbox"/>	<input type="checkbox"/>	<input type="checkbox"/>	
●スライドドアポケット	リッド付インストアップトレイ	<input type="checkbox"/>	<input type="checkbox"/>	<input type="checkbox"/>	<input type="checkbox"/>	<input type="checkbox"/>	
●どこでも灰皿(脱着式後灰皿)	インストアップボックス	<input type="checkbox"/>	<input type="checkbox"/>	<input type="checkbox"/>	<input type="checkbox"/>	<input type="checkbox"/>	
●ラゲッジサイドフック(2個)	リヤロングユティリティグリッ(コートフック付)	<input type="checkbox"/>	<input type="checkbox"/>	<input type="checkbox"/>	<input type="checkbox"/>	<input type="checkbox"/>	
●ラゲッジフロアフック(4個)	キャップホルダー	<input type="checkbox"/>	<input type="checkbox"/>	<input type="checkbox"/>	<input type="checkbox"/>	<input type="checkbox"/>	
●チャイルドセーフティドアロック	フロント2個＋セカンドボトルホルダー2個＋サイド1個	<input type="checkbox"/>	<input type="checkbox"/>	<input type="checkbox"/>	<input type="checkbox"/>	<input type="checkbox"/>	
●スライドドア昇降グリッ	フロント2個＋セカンドボトルホルダー2個＋サイド2個	<input type="checkbox"/>	<input type="checkbox"/>	<input type="checkbox"/>	<input type="checkbox"/>	<input type="checkbox"/>	
	電源コンセント(AC100V・100W)	<input type="checkbox"/>	<input type="checkbox"/>	<input type="checkbox"/>	<input type="checkbox"/>	<input type="checkbox"/>	
■シート							
	シート地	<input type="checkbox"/>	<input type="checkbox"/>	<input type="checkbox"/>	<input type="checkbox"/>	<input type="checkbox"/>	
	イージークリーンシート(カブリ®/パートナー®コンビシート)※1(注9)	<input type="checkbox"/>	<input type="checkbox"/>	<input type="checkbox"/>	<input type="checkbox"/>	<input type="checkbox"/>	
	運転席・助手席アームレスト	<input type="checkbox"/>	<input type="checkbox"/>	<input type="checkbox"/>	<input type="checkbox"/>	<input type="checkbox"/>	
	シートバックポケット(助手席)	<input type="checkbox"/>	<input type="checkbox"/>	<input type="checkbox"/>	<input type="checkbox"/>	<input type="checkbox"/>	
	フロントシートバックテーブル(折りたたみ格納式、キャップホルダー&買い物フック付)	<input type="checkbox"/>	<input type="checkbox"/>	<input type="checkbox"/>	<input type="checkbox"/>	<input type="checkbox"/>	
	マルチスライドシート	<input type="checkbox"/>	<input type="checkbox"/>	<input type="checkbox"/>	<input type="checkbox"/>	<input type="checkbox"/>	
	セカンドシート	<input type="checkbox"/>	<input type="checkbox"/>	<input type="checkbox"/>	<input type="checkbox"/>	<input type="checkbox"/>	
	スプリットタイプ(55分割、板蓋式、対座機能・シートバックテーブル付)	<input type="checkbox"/>	<input type="checkbox"/>	<input type="checkbox"/>	<input type="checkbox"/>	<input type="checkbox"/>	
	サードシート	<input type="checkbox"/>	<input type="checkbox"/>	<input type="checkbox"/>	<input type="checkbox"/>	<input type="checkbox"/>	
	マルチアッタイプ(横跳ね上げ式)	<input type="checkbox"/>	<input type="checkbox"/>	<input type="checkbox"/>	<input type="checkbox"/>	<input type="checkbox"/>	
■外装/タイヤ・ホイール							
●カラードバンパー	両側スライドドア	<input type="checkbox"/>	<input type="checkbox"/>	<input type="checkbox"/>	<input type="checkbox"/>	<input type="checkbox"/>	
●カラードドアサイドハンドル	リモコンオートスライドドア(挟み込み防止機構付)(助手席側)	<input type="checkbox"/>	<input type="checkbox"/>	<input type="checkbox"/>	<input type="checkbox"/>	<input type="checkbox"/>	
●195/65R15 91Sラジアルタイヤ	オートクロージャー(運転席側)	<input type="checkbox"/>	<input type="checkbox"/>	<input type="checkbox"/>	<input type="checkbox"/>	<input type="checkbox"/>	
	両側オートクロージャー	<input type="checkbox"/>	<input type="checkbox"/>	<input type="checkbox"/>	<input type="checkbox"/>	<input type="checkbox"/>	
	パノラマルーフトリヤ大型ルーフトランプ＋大型ルーフトスポイラー(注11)	<input type="checkbox"/>	<input type="checkbox"/>	<input type="checkbox"/>	<input type="checkbox"/>	<input type="checkbox"/>	
	フロントグリル	<input type="checkbox"/>	<input type="checkbox"/>	<input type="checkbox"/>	<input type="checkbox"/>	<input type="checkbox"/>	
	ハイルーフ専用ルーフトスポイラー	<input type="checkbox"/>	<input type="checkbox"/>	<input type="checkbox"/>	<input type="checkbox"/>	<input type="checkbox"/>	
	15インチフルホイールカバー	<input type="checkbox"/>	<input type="checkbox"/>	<input type="checkbox"/>	<input type="checkbox"/>	<input type="checkbox"/>	
	スベアタイヤ(応急用タイヤ)	<input type="checkbox"/>	<input type="checkbox"/>	<input type="checkbox"/>	<input type="checkbox"/>	<input type="checkbox"/>	
■安全/メカニズム							
●運転席シートベルト非着用時警告灯	運転席・助手席SRSエアバッグシステム	<input type="checkbox"/>	<input type="checkbox"/>	<input type="checkbox"/>	<input type="checkbox"/>	<input type="checkbox"/>	
●前席ELR付3点式シートベルト	運転席・助手席アクティブヘッドレスト	<input type="checkbox"/>	<input type="checkbox"/>	<input type="checkbox"/>	<input type="checkbox"/>	<input type="checkbox"/>	
●フロントシート上下調整式シートベルトアンカー	ABS(アンチロックブレーキシステム)	<input type="checkbox"/>	<input type="checkbox"/>	<input type="checkbox"/>	<input type="checkbox"/>	<input type="checkbox"/>	
●サイドドアビーム(フロント・スライドドア)	ブレーキアシスト	<input type="checkbox"/>	<input type="checkbox"/>	<input type="checkbox"/>	<input type="checkbox"/>	<input type="checkbox"/>	
●ハイマウントストップランプ(バックドア組込み)	EBD(電子制御制動力配分システム)	<input type="checkbox"/>	<input type="checkbox"/>	<input type="checkbox"/>	<input type="checkbox"/>	<input type="checkbox"/>	
●フロントベンチレーテッドディスクブレーキ	バックビューモニター(車幅/距離表示機能付)(カラー)	<input type="checkbox"/>	<input type="checkbox"/>	<input type="checkbox"/>	<input type="checkbox"/>	<input type="checkbox"/>	
	フロントシートロードリミッター付プリテンションナーシートベルト	<input type="checkbox"/>	<input type="checkbox"/>	<input type="checkbox"/>	<input type="checkbox"/>	<input type="checkbox"/>	
	チャイルドシート固定機構付シートベルト(セカンド・サード左右2席)	<input type="checkbox"/>	<input type="checkbox"/>	<input type="checkbox"/>	<input type="checkbox"/>	<input type="checkbox"/>	
	セカンド・サードシートELR付3点式シートベルト(中央席は2点式)	<input type="checkbox"/>	<input type="checkbox"/>	<input type="checkbox"/>	<input type="checkbox"/>	<input type="checkbox"/>	
	フロントビスカスLSD(リミテッドスリップデフ)	<input type="checkbox"/>	<input type="checkbox"/>	<input type="checkbox"/>	<input type="checkbox"/>	<input type="checkbox"/>	
	スタビライザー(フロント)	<input type="checkbox"/>	<input type="checkbox"/>	<input type="checkbox"/>	<input type="checkbox"/>	<input type="checkbox"/>	
■チェアキャブ専用装備							
	全自動リフター(アーム折りたたみ式)	<input type="checkbox"/>	<input type="checkbox"/>	<input type="checkbox"/>	<input type="checkbox"/>	<input type="checkbox"/>	
	車いす固定装置(電動式)	<input type="checkbox"/>	<input type="checkbox"/>	<input type="checkbox"/>	<input type="checkbox"/>	<input type="checkbox"/>	
	専用車いす固定装置(ワンタッチ式)&専用車いす	<input type="checkbox"/>	<input type="checkbox"/>	<input type="checkbox"/>	<input type="checkbox"/>	<input type="checkbox"/>	
	全自動スロープ	<input type="checkbox"/>	<input type="checkbox"/>	<input type="checkbox"/>	<input type="checkbox"/>	<input type="checkbox"/>	
	全自動ウインチ	<input type="checkbox"/>	<input type="checkbox"/>	<input type="checkbox"/>	<input type="checkbox"/>	<input type="checkbox"/>	
	助手席	<input type="checkbox"/>	<input type="checkbox"/>	<input type="checkbox"/>	<input type="checkbox"/>	<input type="checkbox"/>	
	スライドアップシート(電動回転・両側アームレスト付)(注15)	<input type="checkbox"/>	<input type="checkbox"/>	<input type="checkbox"/>	<input type="checkbox"/>	<input type="checkbox"/>	
	全自動リフター用	<input type="checkbox"/>	<input type="checkbox"/>	<input type="checkbox"/>	<input type="checkbox"/>	<input type="checkbox"/>	
	全自動スロープ用	<input type="checkbox"/>	<input type="checkbox"/>	<input type="checkbox"/>	<input type="checkbox"/>	<input type="checkbox"/>	
	助手席スライドアップシート用(注16)(注17)	<input type="checkbox"/>	<input type="checkbox"/>	<input type="checkbox"/>	<input type="checkbox"/>	<input type="checkbox"/>	
	補助席(右席)	<input type="checkbox"/>	<input type="checkbox"/>	<input type="checkbox"/>	<input type="checkbox"/>	<input type="checkbox"/>	
	ベンチシート(チップアップ機能付)	<input type="checkbox"/>	<input type="checkbox"/>	<input type="checkbox"/>	<input type="checkbox"/>	<input type="checkbox"/>	
	1人掛けセパレートシート(左席・回転対応機能付)	<input type="checkbox"/>	<input type="checkbox"/>	<input type="checkbox"/>	<input type="checkbox"/>	<input type="checkbox"/>	
	電動式スライドステップ(左側)	<input type="checkbox"/>	<input type="checkbox"/>	<input type="checkbox"/>	<input type="checkbox"/>	<input type="checkbox"/>	
	電動式スライドステップ(左右セット)	<input type="checkbox"/>	<input type="checkbox"/>	<input type="checkbox"/>	<input type="checkbox"/>	<input type="checkbox"/>	
	バンク修理剤	<input type="checkbox"/>	<input type="checkbox"/>	<input type="checkbox"/>	<input type="checkbox"/>	<input type="checkbox"/>	
	車いすマークステッカーセット(4枚セット)	<input type="checkbox"/>	<input type="checkbox"/>	<input type="checkbox"/>	<input type="checkbox"/>	<input type="checkbox"/>	
■オートテック扱いディーラーオプション							
	専用フロアカバー	<input type="checkbox"/>	<input type="checkbox"/>	<input type="checkbox"/>	<input type="checkbox"/>	<input type="checkbox"/>	
	専用シート全カバー	<input type="checkbox"/>	<input type="checkbox"/>	<input type="checkbox"/>	<input type="checkbox"/>	<input type="checkbox"/>	
	専用シート半カバー	<input type="checkbox"/>	<input type="checkbox"/>	<input type="checkbox"/>	<input type="checkbox"/>	<input type="checkbox"/>	
	車いす用ヘッドレスト	<input type="checkbox"/>	<input type="checkbox"/>	<input type="checkbox"/>	<input type="checkbox"/>	<input type="checkbox"/>	
	スロープタイプ専用車いす固定装置(電動ウインチ非装着車)(販売会社取付装備)(注18)	<input type="checkbox"/>	<input type="checkbox"/>	<input type="checkbox"/>	<input type="checkbox"/>	<input type="checkbox"/>	
	スロープタイプ専用車いす固定装置(電動ウインチ装着車)(販売会社取付装備)(注18)	<input type="checkbox"/>	<input type="checkbox"/>	<input type="checkbox"/>	<input type="checkbox"/>	<input type="checkbox"/>	
■寒冷地仕様							
	ワイパーデアイス※2、ヒーター付ドアミラー、大型	<input type="checkbox"/>	<input type="checkbox"/>	<input type="checkbox"/>	<input type="checkbox"/>	<input type="checkbox"/>	
	バッテリー等	<input type="checkbox"/>	<input type="checkbox"/>	<input type="checkbox"/>	<input type="checkbox"/>	<input type="checkbox"/>	

◆1は50,000円、◆2は46,000円のセット価格となります。
 ●メーカーオプションの価格は、メーカー希望小売価格です。価格は販売会社が独自に決めておりますので、それぞれの販売会社にお問い合わせください。消費税は別途申し受けます。
 ●オーテック扱いディーラーオプションはグレード、仕様により異なりますので、詳細は「オーテックオリジナルパーツカタログ」をご覧ください。カーライフアドバイザーにお問い合わせください。
 ●「メーカーオプション」「オーテック扱いオプション」はご注文時に申し受けます。メーカーの工場、オーテックにて装着するため、ご注文後はお受けできませんので、ご了承ください。

◆1、◆2はそれぞれセットでメーカーオプションとなります。但し、ベース車でセットオプションのサードシートバックネットは装着されません。
 (注1) 寒冷地仕様はスチール製となり形状が異なります。(注2) ナビゲーションシステム装着車には装着されません。(注3) ナビゲーションシステム装着車は、センターポケットが装着されません。センターポケットの位置に「ビデオ端子」が装着されます。(注4) ベース車2WDにメーカーオプションのリヤヒーターは標準装備となります。(注5) MD・CDオートチェンジャー対応機能はディーラーオプションのMDまたはCDオートチェンジャーを装着した場合に作動します。(注6) DVDビデオ再生には対応していません。(注7) ナビゲーションシステム装着車はリッド付インスタップトレイが装着されません。(注8) パノラマルーフ装着車はリヤ大型ルームランプとなります。(注9) オーテック扱いオプションの助手席スライドアップシート、セカンドシートベンチシート、専用車いす固定装置(ワンタッチ式) & 専用車いすはそれぞれメーカーオプションのイージーグリーンシートと同時装着できません。(注10) サードシートマルチアップタイプはスライドしません。(注11) ハイルーフ車のルーフスポイラーは標準仕様のハイルーフ専用スポイラーと変更ありません。(注12) オーテック扱いオプションのスペアタイヤを選択した場合は標準装備の補助席、及びバンク修理剤は装着されません。(注13) 2WDの寒冷地仕様のみを設定(注14) 車いす固定装置(電動式)と車いす固定装置(ワンタッチ式)は同時装着できません。(注15) 助手席スライドアップシートをお選びの場合、フロントセンターテーブルおよびシートバックポケット(助手席)は装着されません。(注16) ワイヤレスリモコン(全自動リフター用)と、ワイヤレスリモコン(スライドアップシート用)は同時選択できません。(注17) オーテック扱いオプションの助手席スライドアップシートをお選びの場合に選択できます。(注18) **カーライフ商品コードにて、部品発注後販売会社取付となります。**
 ※1 合成皮革です。「カプロン®」、「パートナー®」は、アキレス株式会社の登録商標です。
 ※2 熱線でワイパーブレードとフロントガラスとの氷結を溶かす装置です。

表内の緑色文字は室内快適性能「インナークリーン」の装備です。

チェアキャブ オーテック扱いディーラーオプション

より安全・快適にお使いいただくために、各種オプションをご用意いたしました。

車いす用ヘッドレスト・車いす



■車いす用ヘッドレストA
 頭をしっかりささえる車いす用ヘッドレスト。リフター専用車いす(詳細はP19)には装着できません。

■車いすB
 シートベルトが腰骨にしっかりとかかるように横板に切り込みの入ったチェアキャブ専用の車いすです。

専用フロアカーペット

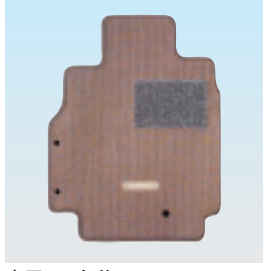

専用：1台分
 ※標準車用フロアカーペットの形状が合わないため、装置に支障をきたすおそれがありますので、必ず専用フロアカーペットをご使用ください。

専用シートカバー



シート全カバー：1台分



シート半カバー：1台分

チェアキャブ主要諸元

() 内数値はパノラマルーフ装着車。

諸元	チェアキャブ			
	リフタータイプ			
	2WD	4WD	2WD	4WD
	QR20DE (NEO)		QR20DE (NEO)	
	ハイルーフ			
	V-G		V	
●ベース車 グレード	ニッサンUA-TC24		ニッサンUA-TNC24	
●ベース車 車名型式	CL51		CL52	
●車種番号	FDAARGVC24 EDALCAAZ		FDANRGC24 EDALCAAZ	
●車種記号	FDAARFVC24 EDALCAAZ		FDANRFB24 EDALCAAZ	
●運転タイプ	ハイパーCVT (無段変速機)		フルレンジ電子制御 4速オートマチック [E-ATx]	
●寸法	4550×1695×1940			
全長×全幅×全高	mm			
室内寸法 長×幅×高	mm			
2670×1470×1405 (1380)				
●重量・定員	6 (車いす乗員含む)			
車両重量	1690	1730	1690	1730
車両定員	名			
車両総重量	2020	2060	2020	2060
●その他				
リフター揚力	170※	170※	170※	170※

※オーテック扱いオプションの車いす固定装置(電動式)、専用車いす固定装置(ワンタッチ式)装着車は、リフター揚力が160kgとなります。

諸元	チェアキャブ					
	スロータイプ					
	2WD	4WD	2WD	4WD	2WD	4WD
	QR20DE (NEO)		QR20DE (NEO)		QR20DE (NEO)	
	ハイルーフ					
	V-Gナビパッケージ			V-G		
	V			V		
●ベース車 グレード	ニッサンUA-TC24		ニッサンUA-TNC24		ニッサンUA-TNC24	
●ベース車 車名型式	CL57		CL58		CL53	
●車種番号	CL57		CL58		CL54	
●車種記号	FDAARGVC24 EDALCEAZ		FDANRGC24 EDALCEAZ		FDANRFB24 EDALCEAZ	
●運転タイプ	ハイパーCVT (無段変速機)		フルレンジ電子制御 4速オートマチック [E-ATx]		フルレンジ電子制御 4速オートマチック [E-ATx]	
●寸法	4550×1695×1940					
全長×全幅×全高	mm					
室内寸法 長×幅×高	mm					
2670×1470×1415 (1390)						
●重量・定員	7 (車いす乗員含む)					
車両重量	1640	1680	1640	1680	1640	1680
車両定員	名					
車両総重量	2025	2065	2025	2065	2025	2065
●その他						
スロー耐荷重	200	200	200	200	200	200

●本車両は持込み登録でオーテック扱いとなります。 *超低排出ガス車(U-LEV)認定(平成12年基準排出ガス75%低減レベル)。ただし、持込み登録のためグリーン税制は適用されません。